



Modell: GNS-2236/RF2 och
GNS-2236/10Y

OPTISK BRANDVARNARE 230V FÖR SERIEKOPPLING

Denna instruktionsfolder innehåller viktig information om hur man korrekt installerar och sköter brandvarnaren. Läs igenom hela denna folder före installation och behåll foldern för framtida referens.

Nexas brandvarnare GNS-2236 är konstruerad för att känna av rökpartiklar och kan sammankopplas enligt följande;
GNS-2236/RF2 kan sammankopplas trådlöst med GNS-2236/RF2 och MTS-166/RF2 samt trådbundet med GNS-2236/RF2 och GNS-2236/10Y.
GNS-2236/10Y kan sammankopplas trådbundet med GNS-2236/10Y och GNS-2236/RF2.

TEKNISK DATA

Strömkälla	230 VAC
Batteribackup	9V batteri long life lithium (ingår), drifttid 1 månad vid 230V bortfall.
Radiofrekvens	433 MHz (GNS-2236/RF2)
Räckvidd, fri sikt	upp till 30 m
Larmsignal	85 dB vid 3 meter
Drifttemperatur	0°C – 40°C
Luftfuktighet	0 – 90 %
Max antal sammankopplade	20 st trådlöst / 40 st trådbundet
Maximal total kabellängd	160 meter vid trådbunden sammankoppling

HUVUDSKAPLIGA EGENSKAPER:

- Optisk sensor för pyrande bränder
- LED-indikering för drift och larm
- Trådlös och trådbunden sammankoppling
- Batteribackup
- Signal vid låg batterispänning
- Tyst funktion
- Dammskydd ingår

VIKTIGT

- Radioräckvidden kan variera beroende på placering, byggnadens utformning och dess material.
- Ta inte bort eller koppla ifrån batterierna för att stoppa falsklarm, då förloras brandvarnarens viktiga funktion. Öppna fönster eller ventiler luft runt brandvarnaren för att stoppa larmet och/eller tryck på pausknappen.
- Brandvarnaren är avsedd att användas i enbostadshus. I flerbostadshus ska varje bostad utrustas med egna brandvarnare.
- Denna brandvarnare är inte lämplig för användning i byggnader som inte är bostäder. Brandvarnaren är inte en ersättning för ett fullvärdigt larmsystem som krävs enligt lag eller av brandmyndighet.
- Brandvarnaren upptäcker förbränningspartiklar i luften (rök). Den reagerar inte på flammor eller gas.
- Brandvarnaren är konstruerad att avge en larmsignal om en brand håller på att utvecklas.
- Brandvarnaren bör testas varje vecka och bytas ut vart tionde år.

PLACERING AV BRANDVARNAREN

En förutsättning för att brandvarnaren ska kunna ge tidig varning är att den är installerad där branden uppstår. Nexa rekommenderar därför att du installerar en brandvarnare i varje rum och på alla våningar.

Enplans bostad: För att få ett minimiskydd, placera larmet i entréhallen mellan boendeytorna (inklusive köket) och sovutrymmena. Placera den så nära boendeytorna som möjligt och se till att larmet kan höras vid vistelse i sovrummen. Se figur 1 för exempel.

Flervånings bostad: För att få ett minimiskydd, placera ett larm i trapphuset (entréplan) och ytterligare ett larm ovanför övervåningens trappavsats, samt ett larm i taket i källaren vid foten av trappan. Detta täcker källarvåningen men inte kryppgrund och oinredda vindsutrymmen. Se exempel i figur 2.

Takmontering

Eftersom het rök stiger och sprids, rekommenderas du att montera den i taket på en central plats. Undvik områden där luften inte cirkulerar, t.ex. hörnutrymmen. Håll den även borta från föremål som kan förhindra ett fritt luftflöde. Placera enheten minst 30 cm från ljusarmaturer eller inredningsdetaljer som kan hindra rök/värme att nå fram till detektorn. Placera den minst 1 meter från väggen. Se figur 3A.

Väggmontering, då takmontering ej är möjlig

Undvik att montera enheten långt inne i ett hörn.

Placera brandvarnarens övre kant minst 15 cm och högst 30 cm från taket. Se figur 3A.

I lutande tak

På ytor som lutar eller innertak som går upp inock, ska detektorn monteras 90 cm från den högsta punkten mätt horisontellt därför att stillastående luft undernocken kan hindra rök att nå fram till enheten. Se figur 3B.

OBS: För rekommenderat/maximalt skydd ska ett larm finnas i varje rum (utom kök, badrum och garage). PLACERA INTE NÅGOT LARM I KÖKET eller i BADRUMMET då matos eller ånga kan aktivera larmet. PLACERA INTE NÅGOT LARM I GARAGET då det är risk att avgaserna aktiverar det.

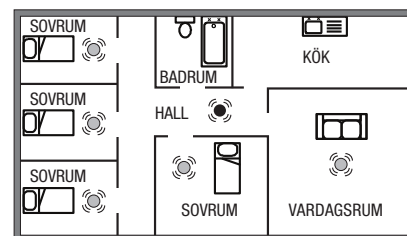

Figur 1. Enplans bostad

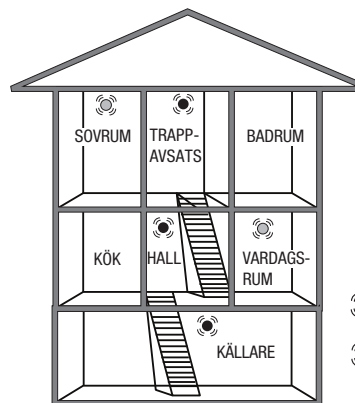

- Minimalt skydd
- Maximalt/rekommenderat skydd

Figur 2. Flervånings bostad

PLACERING I TAK OCH PÅ VÄGG

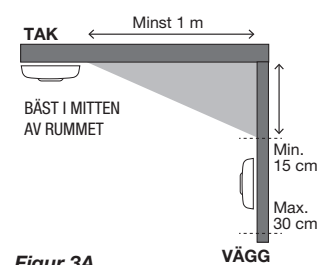

Figur 3A

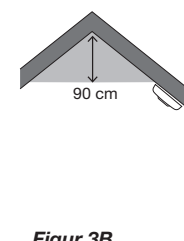

Figur 3B

MONTERING

Brandvarnaren skall installeras av behörig elektriker enligt gällande bestämmelser för elinstallationer. Brandvarnaren skall ha avbrottsfri spänningsförsörjning som inte av misstag kan stängas av. Alla brandvarnare som sammankopplas trådbundet måste drivas från en och samma spänningskälla med gemensam nolledare.

OBS! Anslut inte ledning för sammankoppling till Fas- eller Nolledare. Koppla bort strömmen från den matning som skall användas.

Om infälld kopplingsdosa inte finns, montera lämplig kopplingsdosa i anslutning till brandvarnarens placering. Se till att det inte finns någon annan elektrisk ledning i direkt närhet av brandvarnaren.

- Frigör brandvarnaren från fästplattan med kopplingsplint med en skruvmejsel. Se figur 4
- Montera fästplattan på vald plats och anslut ledare (Live = Fas, Neutral = Nolla) för ström samt trådbunden sammankoppling (Interconnect) om det används.
- Skyddsjord behöver ej anslutas till brandvarnaren, den gul/gröna ledaren ansluts till stödplint märkt med jordsymbol för vidarekoppling. Se Figur 5 & 6.
- Kabelarea. För spänningsmatning 1,5 mm², för sammankoppling 0,22 mm² eller mer.
- Sätt i medföljande 9V batteri i batterifacket på brandvarnarens undersida - Observera polariteten. Av säkerhetsskäl kan brandvarnaren inte monteras på fästplattan utan 9V batteri.
- Innan brandvarnaren monteras på fästplattan skall funktionstest göras (med strömförsörjning från 9V batteri) genom att testknappen på brandvarnaren trycks in, brandvarnaren skall då avge en hög pulserande signal. Se figur 7.
- Innan brandvarnaren monteras på fästplattan är det även lämpligt att utföra programmering av den trådlösa sammankopplingen – se avsnittet PROGRAMMERA.
- Montera brandvarnaren på fästplattan genom att skjuta den på plats i pilarnas riktning.
- Slå på strömmen och testa sedan att brandvarnaren fungerar genom att trycka in testknappen. Se figur 7.
- Vid nybyggnad eller renovering, låt dammskyddet sitta kvar på brandvarnaren till dess att slutstädning är helt klar.

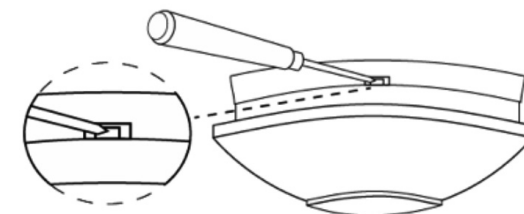

Figur 4. Tryck spärren uppåt och dra samtidigt brandvarnaren sidledes, för att frigöra den från fästplattan

PROGRAMMERA (Endast trådlös sammankoppling)

GNS-2236/RF2 är utrustad med sändare och mottagare för att kunna kommunicera med varandra och med Nexa MTS-166/RF2. För att detta ska fungera måste brandvarnarna kopplas samman genom en programmering. Välj en av varnarna som masterenhet och markera den med ett M på baksidan så att du känner igen den, även i ett senare skede. Vid programmeringen lyssnar masterenheten efter radiokod från övriga varnare så att de kopplas samman.

- Tryck in masterenhetens programmeringsknapp tills LED-indikeringen börjar lysa rött. Masterenheten är nu i programmeringsläge och redo att lyssna efter radiokod från övriga varnare. Masterenheten stannar kvar i programmeringsläge i cirka 30 sekunder innan den återgår till normalläge. Se figur 7.
- Med masterenheten i programmeringsläge, Tryck och håll inne programmeringsknappen på den brandvarnaren som skall anslutas (SLAV) i ca 2 sekunder, släpp. När LED indikering på brandvarnaren blinkar rött 3 ggr är sammankopplingen klar.
- Upprepa steg 1 och 2 ovan med samtliga brandvarnare som skall kopplas samman trådlöst.

ANVÄNDNING

När brandvarnaren installerats skall en GRÖN LED lysa innanför larmgallret vilken indikerar att strömmen är ansluten. En RÖD LED blinkar 1 gång per minut vilket indikerar att backupbatteriet är laddat och att brandvarnaren fungerar som den skall. Om rök detekteras avges en hög pulserande signal och RÖD LED blinkar snabbt.

TESTA BRANDVARNARE

Vi rekommenderar att testa Dina brandvarnare regelbundet 1 gång/vecka.

- Tryck och håll inne testknappen i ca 3 sekunder, brandvarnaren skall då avge en hög pulserande signal och RÖD LED blinkar snabbt.

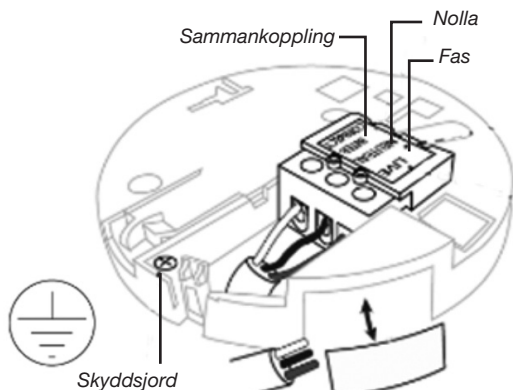

Figur 5

TESTA SAMMANKOPPLADE BRANDVARNARE

- Tryck och håll inne testknappen till dess att samtliga brandvarnare avger larmsignal, detta kan ta upp till 60 sekunder för trådlöst sammankopplade brandvarnare. *OBS. LED på trådlöst och trådbundet sammankopplade brandvarnare kommer inte att indikera med snabbt blinkande LED vid test, dessa kommer endast att avge akustisk signal.*

TYST FUNKTION

GNS-2236 har en tyst funktion som aktiveras med testknappen. Om matlagning eller andra ofarliga källor till rök aktiverar ett larm kan det tystas tillfälligt genom att testknappen trycks ned i ca 3 sekunder. Brandvarnaren går då in i en viloperiod under 10 minuter. Röd LED indikering blinkar var 10 sekund i detta läge för att indikera att känsligheten är sänkt. Efter 10 minuter återgår brandvarnaren till normal känslighet. *OBS. Om röktheten pga. brand ökar när brandvarnaren är i tyst läge återgår denna till larmläge.*

VARNING VID LÅG BATTERINIVÅ

Brandvarnaren avger en kort signal 1 gång per minut när spänningen i backupbatteriet närmar sig för låg nivå, varningen pågår i minst 30 dagar. Sammankopplade enheter kommer att avge en signal en gång i timmen till dess att batteriet har bytts i den varnande enheten.

BATTERIBYTE

Stäng alltid av strömmen till brandvarnaren innan den lossas från fästplattan. Byt batteriet om brandvarnaren avger signal för låg batterinivå.

UNDERHÅLL OCH RENGÖRING

Brandvarnaren bör rengöras regelbundet och minst två gånger per år. Rengör din brandvarnare genom att dammsuga utvändigt längs öppningen mot den optiska kammaren, så att damm och smuts försvinner.

VIKTIGT: Försök inte öppna luckan för att rengöra inuti brandvarnaren, då gäller inte garantin.

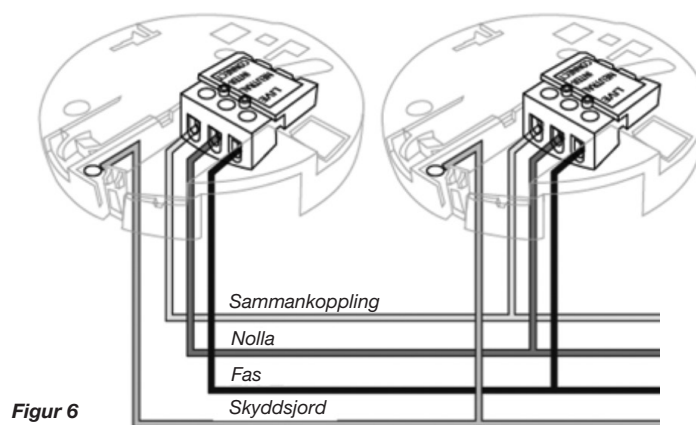

Figur 6

ÅTERTVINNING

- Enheten består huvudsakligen av återvinningsbart material.
- Släng inte förpackningen, enheten och innehållet i förpackningen med hushållssoporna, utan att följa gällande bestämmelser.
- Enligt EU-direktiv 2002/96/EG om avfall från elektrisk och elektronisk utrustning (WEEE), ska denna produkt återvinnas.
- För mer information, ring återförsäljaren eller den lokala myndighet som ansvarar för avfallshantering



0086
Nexa Trading AB
Datavägen 37B
436 32 Askim, Sverige
GNS-2236/RF2
EN14604:2005/AC:2008
Brandvarnare för hushållsbruk



Tillverkare: Nexa Trading AB, Sverige

Prestandadeklarationen (DoP) finns på vår webbplats – www.nexa.se

FELKÄLLA

Ånga och fukt. Falsklarm kan uppstå om brandvarnaren är placerad för nära badrum, tvättstuga eller andra platser med hög luftfuktighet.

Damm och smuts. Då luften passerar fritt genom detektionskammaren kommer brandvarnaren locka till sig en del damm och pollenpartiklar. Detta kan leda till falsklarm. Brandvarnaren kan också bli mer känslig p g a detta vilket kan medföra oönskade larm.

Drag, damm och luftströmmar. Falsklarm kan bero på att brandvarnaren har placerats för nära dörrar, fönster, ventilationssystem, fläktar, luftkanaler, värmepumpar eller liknande. Detta kan medföra att dammpartiklar virvlar upp och in i detektionskammaren.

Temperaturvariationer kan skapa kondens i detektionskammaren. Till exempel om brandvarnaren placeras i ett rum där fönster öppnas för ventilation under vintern, nära utgångar, balkongdörrar eller andra platser där det växlar mellan kallt och varmt.

Ogynnsam placering. Fel placering i en instabil inomhusmiljö, drag, närhet till elektriska apparater (EMC) och belysning kan orsaka falsklarm.

ÅTGÄRD

Placera brandvarnaren minst 2 meter från badrum, tvättstuga eller andra platser där hög luftfuktighet kan förekomma.

Dammsug brandvarnaren regelbundet, använd ett munstycke av plast så att elektroniken inte skadas. Undvik att montera brandvarnare på ställen med mycket damm och smuts. Sätt gärna en "hätta" över brandvarnaren eller ta bort den helt och hållet under tiden du utför renoveringsarbeten hemma.

Installera inte brandvarnare där det är dragigt, i närheten av fönster och dörrar, ventilation, fläktar, luftkanaler, värmepumpar eller liknande. Hitta en bättre placering för brandvarnaren, längre bort från drag och luftströmmar.

Undvik att montera brandvarnare i rum med snabba temperaturväxlingar eller nära fönster och dörrar som ofta öppnas och stängs. Flytta brandvarnaren till en plats med en mer jämn och stabil temperatur.

Placera brandvarnare minst 5 meter från öppna spisar, kaminer eller andra värmeapparater. 2 meter från ventilationskanaler, värmepumpar och luftkonditionering. 1 meter från lampor och lysrör.

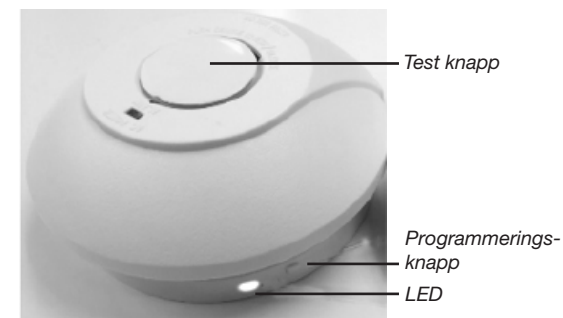

Figur 7

NEXA



Model: GNS-2236/RF2 and
GNS-2236/10Y

OPTICAL SMOKE ALARM 230V FOR CONNECTION IN SERIES

This instruction folder contains important information on correct installation and maintenance of your smoke alarm. Read through the whole folder before installing it, and keep the folder for future reference.

Nexa's GNS-2236 smoke alarm is designed to detect smoke particles and can be interconnected as follows; GNS-2236/RF2 can be interconnected wirelessly with GNS-2236/RF2 and MTS-166/RF2, as well as through wires with GNS-2236/RF2 and GNS-2236/10Y. GNS-2236/10Y can be interconnected through wires with GNS-2236/10Y and GNS-2236/RF2.

TECHNICAL DATA

Power source	230 VAC
Battery backup	9V battery long life lithium (included), operating time 1 month at 230V dropout.
Radio frequency	433 MHz (GNS-2236/RF2)
Range, clear line of sight	up to 30 m
Alarm signal	85 dB at 3 metres
Operating temperature	0°C – 40°C
Ambient humidity	0 – 90 %
Max. number linked	20 x wireless / 40 x wired
Maximum total cable length	160 metres with wired interconnection

PRIMARY FEATURES:

Optical sensor to detect smouldering fires

- LED indication for operation and alarm
- Wireless and wired connection
- Battery backup
- Signal for low battery voltage
- Silent function
- Dust guard included

IMPORTANT

- The radio range may vary depending on the location, the design of the building and the materials used in the building.
- Do not remove or disconnect the batteries to stop false alarms as this will disable the vital function of the smoke alarm. Open windows or ventilate the air around the smoke alarm in order to stop it, and/or press the pause button.
- The smoke alarm is intended for use for use in single-family homes. In multiple-occupancy buildings, each home must be equipped with its own smoke alarms.
- This smoke alarm is not suitable for use in buildings that are not used for residential purposes. The smoke alarm is no substitute for a full alarm system that is required by law or by the fire authorities.
- The smoke alarm detects combustion particles in the air (smoke). It does not react to flames or gas.
- The smoke alarm is designed to emit an alarm signal if a fire is developing.
- The smoke alarm should be tested every week and replaced every ten years.

POSITIONING THE SMOKE ALARM

For the smoke alarm to provide an early warning, it has to be installed in the location where the fire starts. Therefore, Nexa recommends that you install smoke alarms in each room and on all floors.

Single-level home: To achieve minimum protection, position the alarm in the entrance hall between the living areas (including the kitchen) and the sleeping areas. Position it as close as possible to the living areas, and make sure the alarm can be heard by anyone in the bedrooms. See Figure 1, for example:

Multi-storey home: To achieve minimum protection, position and alarm in the stairwell (at ground level) and another alarm above the landing on the top floor, as well as an alarm on the ceiling in the basement at the foot of the stairs. This covers the basement level, but not crawl spaces and unfurnished attics. See the example in Figure 2.

Ceiling installation

Hot smoke rises and spreads, so installing your smoke alarm in a central location on the ceiling is recommended. Avoid areas where air does not circulate, e.g. corners. Also keep it away from objects that may prevent the free flow of air. Position the device at least 30 cm from light fittings or interior fittings that may prevent smoke/heat reaching the detector. Position it at least 1 metre away from the wall. See Figure 3A.

Wall mounting, if ceiling mounting is not possible

Avoid installing the device a long way into a corner.

Position the upper edge of the smoke alarm at least 15 cm and no more than 30 cm away from the ceiling. See Figure 3A.

Sloping ceilings

In the case of sloping surfaces or ceilings that move up towards a ridge, the detector must be installed 90 cm from the highest point, measured horizontally, because still air under the ridge may prevent smoke reaching the device. See Figure 3B.

NOTE: There must be an alarm in every room (except the kitchen, bathroom and garage) to provide recommended/maximum protection. DO NOT POSITION AN ALARM IN THE KITCHEN or BATHROOM as cooking smells or steam may activate the alarm. DO NOT POSITION AN ALARM IN THE GARAGE as there is a risk of it being triggered by exhaust fumes.

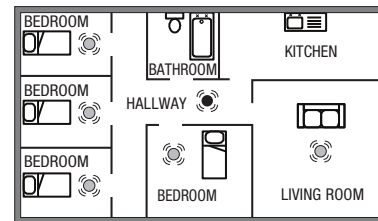
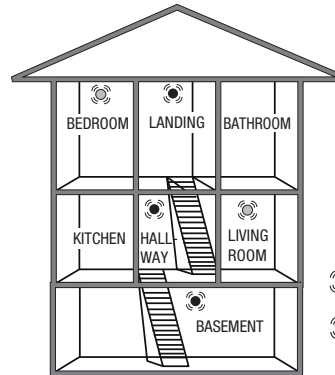

Figure 1. Single-level home



- Minimum protection
- Maximum / recommended protection

Figure 2. Multi-storey home

LOCATION ON CEILING AND WALL

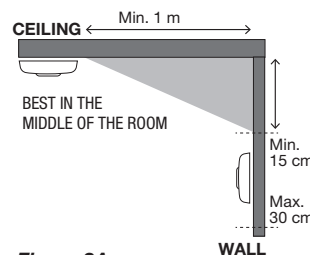

Figure 3A

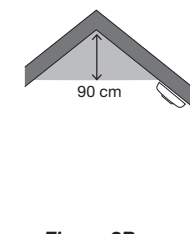

Figure 3B

INSTALLATION

The smoke alarm must be installed by a qualified electrician in accordance with the relevant regulations for electrical installations. The smoke alarm must have an uninterruptable power supply which cannot be turned off by mistake.

All smoke alarms that are linked by wire must be powered from a single source with a common zero conductor.

Note: Do not connect wire for interconnection to Phase- or Zero conductor. Disconnect from the power supply that is to be used. If no recessed junction box is available, fit suitable junction box adjacent to the smoke alarm's position. Ensure that there are no other electric wires in the immediate vicinity of the smoke alarm.

- Use a screwdriver to release the smoke alarm from the mounting plate with connection terminal. See figure 4
- Fit the mounting plate in selected location and connect wires (Live = Phase, Neutral = Zero) for current as well as wired interconnection (Interconnect) if used.
- Protective earth does not need to be connected to the smoke alarm, the yellow/green wire is connected to support terminal marked with earth symbol for relay. See Figures 5 & 6.
- Cable area. For voltage feed 1.5 mm², for interconnection 0.22 mm² or more.
- Insert 9V battery (supplied) in the battery compartment on the smoke alarm's underside - Note the polarity. For safety reasons, the smoke alarm cannot be fitted on the mounting plate without a 9V battery.
- Before the smoke alarm is fitted on the mounting plate, a function test must be performed (with power supply from 9V battery) by pressing in the test button on the smoke alarm, which should then emit a load pulsating signal. See figure 7.
- Before fitting the smoke alarm on the mounting plate, it is also advisable to carry out programming of the wireless interconnection – see the PROGRAMMING section.
- Fit the smoke alarm on the mounting plate by sliding it into place in the direction of the arrows.
- Turn on the current and then test that the smoke alarm is functioning by pressing in the test button. See figure 7.
- With new construction or refurbishment, leave the dust guard on the smoke alarm until final cleaning is completed.

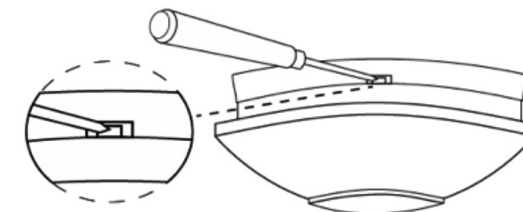

Figure 4. Press the catch upwards and simultaneously pull the smoke alarm sideways to release it from the mounting plate

PROGRAMMING (Only wireless interconnection)

GNS-2236/RF2 devices are equipped with transmitters and receivers allowing them to communicate with one another and with Nexa MTS-166/RF2. For this to work, your smoke alarms must be linked together by means of programming. Select one of the alarms to be your master device and mark it with an M on the back so that you can recognise it later on. When programming, the master device receives a radio code from the other alarms so that they link together.

1. Hold down the master device's programming button until the LED indication lights up red. The master device is now in programming mode and ready to receive the radio code from the other alarms. The master device remains in programming mode for about 30 seconds before returning to normal mode. See figure 7.

2. With the master device in programming mode, Press and hold in the programming button on the smoke alarm that is to be connected (SLAVE) for about 2 seconds, release. When LED indication on the smoke alarm flashes red 3 times, the interconnection is completed.

3. Repeat steps 1 and 2 above with all smoke alarms that are to be connected together wirelessly.

USE

When the smoke alarm is installed, a GREEN LED should be lit inside the alarm grille, which indicates that the current is connected. A RED LED flashes once per minute, which indicates that the backup battery is charged and that the smoke alarm is working as it should. If smoke is detected, a loud pulsating signal is emitted and the RED LED flashes rapidly.

TESTING THE SMOKE ALARM

We recommend testing your smoke alarms regularly once a week.

- Press and hold in the test button for about 3 seconds, the smoke alarm should then emit a loud pulsating signal and a RED LED flashes rapidly

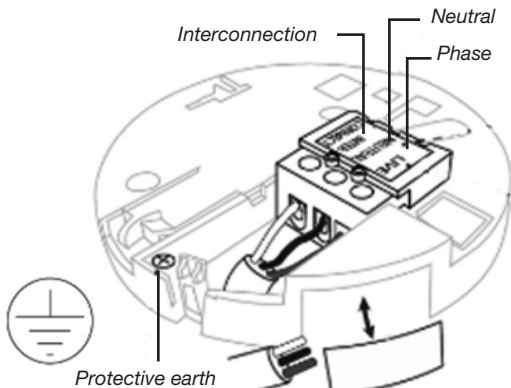

Figure 5

TESTING INTERCONNECTED SMOKE ALARMS

- Press and hold in the test button until all smoke alarms are emitting the alarm signal, this can take up to 60 seconds for wirelessly linked smoke alarms.

Note: LEDs on smoke alarms linked wirelessly and through wires will not indicate with rapidly flashing LED during test, they will only emit an acoustic signal.

SILENT FUNCTION

GNS-2236 has a silent function that is activated with the test button. If cooking or other harmless sources of smoke activate an alarm, it can be temporarily silenced by holding the test button in for about 3 seconds. The smoke alarm then enters a rest period for 10 minutes. Red LED indication flashes every 10 seconds in this mode to indicate that there is reduced sensitivity. The smoke alarm reverts to normal sensitivity after 10 minutes.

Note: If the smoke density due to fire increases when the smoke alarm is in silent mode, it reverts to alarm mode.

WARNING FOR LOW BATTERY LEVEL

The smoke alarm emits a short signal once per minute when the voltage in the backup battery is approaching too low a level, the warning continues for at least 30 days. Linked devices will emit a signal once an hour until the battery has been replaced in the warning device.

REPLACING THE BATTERY

Always turn off the current to the smoke alarm before removing it from the mounting plate. Change the battery if the smoke alarm emits a signal for low battery level.

MAINTENANCE AND CLEANING

The smoke alarm should be cleaned regularly, and at least twice a year. Clean your smoke alarm by vacuuming externally along the opening to the optical chamber to remove any dust or dirt.

IMPORTANT: Do not try to open the hatch to clean inside the smoke alarm as this will invalidate your warranty.

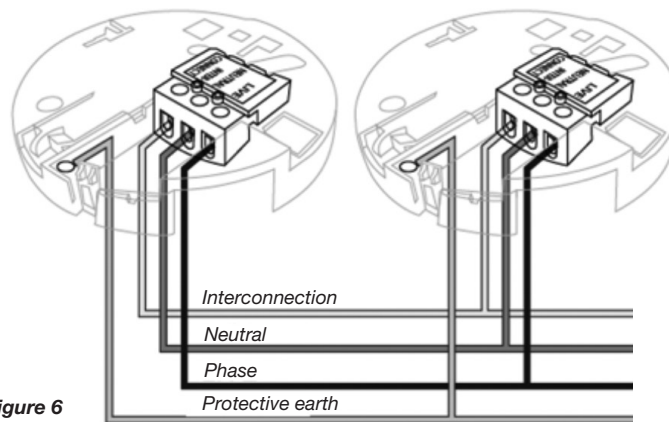

Figure 6

RECYCLING

- The device mainly comprises materials that can be recycled.
- Do not dispose of the packaging, device and packaging contents with household waste without following applicable provisions.
- This product must be recycled according to EU Directive 2002/96/EC on waste from electrical and electronic equipment (WEEE).



0086
Nexa Trading AB
Datavägen 37B
SE-436 32 Askim, Sweden
GNS-2236/RF2
EN14604:2005/AC:2008
Smoke alarms for household use



Manufacturer: Nexa Trading AB, Sweden

The Declaration of Performance (DoP) can be found on our website – www.nexa.se

FAULT SOURCE	REMEDY
Steam and moisture. A false alarm may be triggered if the smoke alarm is positioned too close to a bathroom, laundry room or other areas where ambient humidity is high.	Position the smoke alarm at least 2 metres away from the bathroom, laundry room or other locations where ambient humidity may be high.
Dust and dirt. The smoke alarm will attract a certain amount of dust and pollen particles as the air passes freely through the detection chamber. This may lead to false alarms. The smoke alarm may also become more sensitive on account of this, which may result in unwanted alarms.	Vacuum the smoke alarm regularly, use a plastic nozzle so as not to damage the electronics. Avoid installing smoke alarms in locations where there is a lot of dust and dirt. Ideally, place a "hood" over the smoke alarm or remove it entirely while you are carrying out renovations at home.
Draughts, dust and air flows. False alarms may be caused if the smoke alarm is placed too close to doors, windows, ventilation systems, fans, air ducts, heat pumps and suchlike. This may cause dust particles to fly up and into the detection chamber.	Do not install smoke alarms in draughty locations or close to windows or doors, ventilation, fans, air ducts, heat pumps and suchlike. Find a better location for your smoke alarm, further away from draughts and air flows.
Temperature variations may cause condensation in the detection chamber – if the smoke alarm is placed in a room where windows are opened for ventilation in winter, for example, or close to exits, balcony doors or other locations where conditions switch between hot and cold.	Avoid installing smoke alarms in rooms where the temperature changes rapidly or close to windows or doors that are opened and closed frequently. Move the smoke alarm to a location where the temperature is more consistent and stable.
Adverse location. Positioning the smoke alarm incorrectly in an unstable indoor environment may lead to false alarms due to draughts, close proximity to electrical devices (EMC) and lighting.	Position smoke alarms at least 5 metres away from fireplaces, stoves or other heaters. 2 metres away from ventilation ducts, heat pumps and air conditioning. 1 metre away from lamps and fluorescent tubes.

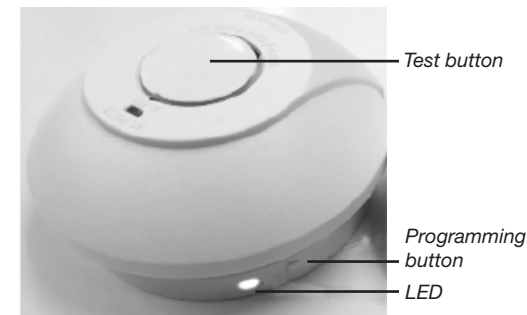

Figure 7



Modell: GNS-2236/RF2 og
GNS-2236/10Y

OPTISK BRANNVARSLER 230 V FOR SERIEKOBLING

Denne bruksanvisningen inneholder viktig informasjon om hvordan du installerer og håndterer brannvarsleren på riktig måte. Les gjennom hele bruksanvisning før installasjon, og ta vare på den for fremtidig referanse.

Nexas brannvarslere GNS-2236 er konstruert for å oppdage røykpartikler, og kan kobles sammen på følgende måte:

GNS-2236/RF2 kan kobles trådløst sammen med GNS-2236/RF2 og MTS-166/RF2 samt sammen med GNS-2236/RF2 og GNS-2236/10Y med kabel. GNS-2236/10Y kan kobles sammen med GNS-2236/10Y og GNS-2236/RF2 med kabel.

TEKNISKE SPESIFIKASJONER

Strømkilde	230 V AC
Reservebatteri	9 V-batteri long life-litium (følger med), driftstid 1 måned ved bortfall av 230 V.
Radiofrekvens	433 MHz (GNS-2236/RF2)
Rekkevidde, fri sikt	opptil 30 m
Alarmsignal	85 dB ved 3 meter
Driftstemperatur	0–40 °C
Luftfuktighet	0–90 %
Maks. antall sammenkoblede	20 stk. trådløst/40 stk. kablet
Maksimal total kabellengde	160 meter ved sammenkobling med kabel

VIKTIGSTE EGENSKAPER:

- Optisk sensor for glødende branner
- LED-indikasjon for drift og alarm
- Trådløs og kablet sammenkobling
- Reservebatteri
- Signal ved lav batterispenning
- Dempefunksjon
- Støvbeskyttelse er inkludert

VIKTIG

- Radiorekkevidden kan variere avhengig av plassering, bygningens utforming og byggematerialene.
- Ikke fjern eller koble fra batteriene for å stoppe falske alarmer, da det vil føre til at brannvarslere viktig funksjon går tapt. Åpne vinduer eller ventiler luften rundt brannvarsleren for å stoppe alarmen, og/eller trykk på pauseknappen.
- Brannvarsleren er beregnet på eneboliger. I bygninger med flere boliger skal hver bolig utstyres med egne brannvarslere.
- Denne brannvarsleren er ikke egnet for bruk i bygninger som ikke brukes til boligformål. Brannvarsleren er ikke en erstatning for et fullverdig alarmsystem som kreves ifølge loven eller av brannvernmyndighetene.
- Brannvarsleren oppdager forbrenningspartikler i luften (røyk). Den reagerer ikke på flammer eller gass.
- Brannvarsleren er utformet for å avgi en alarm hvis en brann er under utvikling.
- Brannvarsleren skal testes hver uke og byttes ut hvert tidende år.

PLASSERING AV BRANNVARSLEREN

En forutsetning for at brannvarsleren skal kunne varsle tidlig er at den er installert der brannen oppstår. Nexa anbefaler derfor at du installerer en brannvarslere i hvert rom og i alle etasjer.

Enetasjes bolig: For å få et minimumsnivå av beskyttelse plasseres alarmen i inngangspartiet mellom oppholdsrommene (inkludert kjøkkenet) og soverommene. Plasser den så nær oppholdsrommene som mulig, og sørg for at alarmen kan høres når du oppholder deg i soverommene. Se eksempel i figur 1.

Bolig med flere etasjer: For å få et minimumsnivå av beskyttelse plasseres én alarm i trappehuset (inngangsnivå) og ytterligere én alarm over trappeavstansen i øverste etasje, samt én alarm i taket i kjelleren ved foten av trappen. Dette dekker kjelleren, men ikke krypkjeller og uinnredede loftsrom. Se eksempel i figur 2.

Montering i taket

Ettersom varm røyk stiger og spres, anbefales det at du monterer den på et sentralt sted i taket. Unngå områder der luften ikke sirkulerer, f.eks. i hjørner. Hold den dessuten unna gjenstander som kan hindre fri luftstrøm. Plasser enheten minst 30 cm fra lysarmaturer eller interiørdetaljer som kan hindre røyk/varme i å nå frem til detektoren. Plasser den minst 1 meter fra vegg. Se figur 3A.

Veggmontering når montering i tak ikke er mulig

Unngå å montere enheten langt inne i et hjørne. Plasser brannvarslere øvre kant minst 15 cm og maksimalt 30 cm fra taket. Se figur 3A.

I skrånende tak

På overflater som skråner eller tak som går opp i møne, skal detektoren monteres 90 cm fra høyeste punkt målt horisontalt, fordi stillestående luft under mønet kan hindre røyk fra å nå enheten. Se figur 3B.

OBS! For anbefalt/maksimal beskyttelse skal det monteres en alarm i hvert rom (unntatt kjøkken, bad og garasje). IKKE PLASSER EN ALARM I KJØKKENET eller på BADET, da matos eller damp kan aktivere alarmen. IKKE PLASSER EN ALARM I GARASJEN, da det er fare for at eksos vil aktivere den.

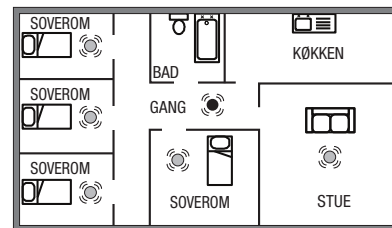

Figur 1. Enetasjes bolig

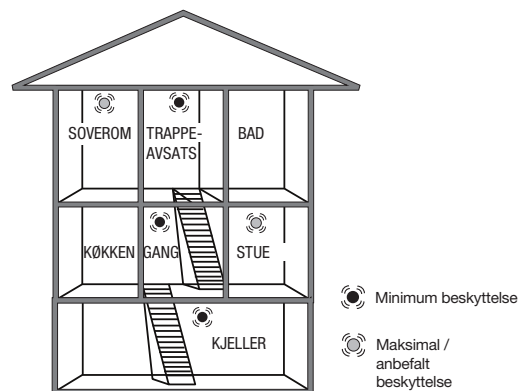

Figur 2. Bolig med flere etasjer

PLASSERING I TAK OG PÅ VEGG

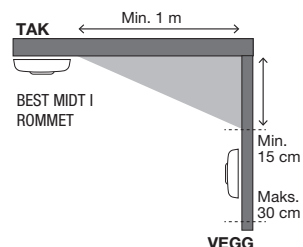

Figur 3A

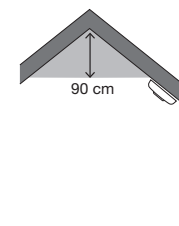

Figur 3B

MONTERING

Brannvarsleren skal installeres av en faglært elektriker i henhold til gjeldende bestemmelser for elektriske installasjoner. Brannvarsleren skal kan avbruddsfri spenningsforsyning som ikke kan slås av ved et uhell. Alle brannvarslere som kobles sammen med kabel må drives av én og samme spenningskilde med felles nøytralleder.

OBS! Ikke koble ledning for sammenkobling til fase- eller nøytralleder. Koble strømmen fra tilførselen som skal brukes. Hvis det ikke finnes en innfelt koblingsboks, monteres en egnet koblingsboks i forbindelse med brannvarslere plassering. Kontroller at det ikke er noen annen elektrisk ledning i umiddelbar nærhet av brannvarsleren.

- Frigjør brannvarsleren fra festeplaten med rekkelemme med en skrutrekker. Se figur 4
- Monter festeplaten på ønsket plass, og koble til ledere (Live = fase, Neutral = nøytral) for strøm og sammenkobling med kabel (Interconnect) hvis dette brukes.
- Det er ikke nødvendig å koble vernejording til brannvarsleren. Den gul/grønne lederen kobles til koblingsboks merket med jordsymbol for viderekobling. Se figur 5 og 6.
- Kabeltvernsnitt. For spenningstilførsel 1,5 mm², for sammenkobling 0,22 mm² eller mer.
- Sett 9 V-batteriet, som følger med, i batterirommet på undersiden av brannvarsleren – pass på polariteten. Av sikkerhetsmessige årsaker kan brannvarsleren ikke monteres på festeplaten uten 9 V-batteri.
- Før brannvarsleren monteres på festeplaten, skal det utføres en funksjonstest (med strømforsyning fra 9 V-batteri) ved at testknappen på brannvarsleren trykkes inn. Brannvarsleren skal da avgi et høyt, pulserende signal. Se figur 7.
- Før brannvarsleren monteres på festeplaten, er det også praktisk å utføre programmering av den trådløse sammenkoblingen – se avsnittet PROGRAMMERE.
- Monter brannvarsleren på festeplaten ved å skyve den i pilenes retning.
- Slå på strømmen, og test deretter at brannvarsleren fungerer ved å trykke inn testknappen. Se figur 7.
- I nybygg eller under oppussing skal støvbeskyttelsen stå på brannvarsleren til sluttrensjøringen er utført.

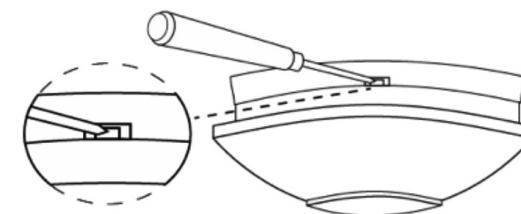

Figur 4. Trykk sperrer oppover, og dra samtidig brannvarsleren sidelengs for å frigjøre den fra festeplaten.

PROGRAMMERE (kun trådløs sammenkobling)

GNS-2236/RF2 er utstyrt med sendere og mottakere for å kunne kommunisere med hverandre og med MTS-166/RF2. For at dette skal fungere, må brannvarslerne kobles sammen ved å programmeres. Velg én av brannvarslerne som masterenhet, og merk den med en M på baksiden slik at du finner den igjen på et senere tidspunkt. Under programmeringen lytter masterenheten etter en radiokode fra de andre brannvarslerne slik at de kobles sammen.

1. Trykk inn masterenhetens programmeringsknapp til LED-indikatoren lyser rødt. Masterenheten er nå i programmeringsmodus og klar til å lytte etter radiokoden fra de andre brannvarslerne. Masterenheten blir i programmeringsmodus i ca. 30 sekunder før den går tilbake til normalmodus. Se figur 7.

2. Med masterenheten i programmeringsmodus trykker du på og holder inne programmeringsknappen på brannvarsleren som skal kobles til (SLAVE) i ca. 2 sekunder, slipp. Når LED-indikatoren på brannvarsleren blinker rødt 3 ganger, er sammenkoblingen utført.

3. Gjenta trinn 1 og 2 over for alle brannvarslerne som skal kobles trådløst sammen.

BRUK

Når brannvarsleren er installert, skal en GRØNN LED lyse innenfor alarmgitteret, noe som betyr at strømmen er tilkoblet. En RØD LED blinker 1 gang i minuttet, noe som betyr at reservebatteriet er ladet og at brannvarsleren fungerer som den skal.

Hvis det registreres røyk, avgis et høyt pulserende signal, og den RØD LED blinker hurtig.

TESTE BRANNVARSLERE

Vi anbefaler å teste brannvarslerne regelmessig 1 gang/uke.

- Trykk på og hold inne testknappen i ca. 3 sekunder. Brannvarsleren skal da avgi et høyt pulserende signal, og RØD LED blinker raskt.

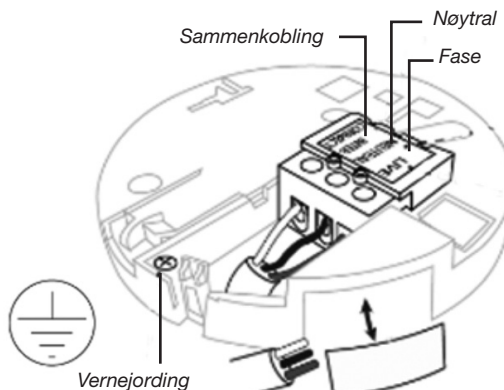

Figur 5

TESTE SAMMENKOBLEDE BRANNVARSLERE

- Trykk på og hold inne testknappen til alle brannvarslerne avgir alarmsignal. Dette kan ta opptil 60 sekunder for trådløst sammenkoblede brannvarslerne. *OBS! LED på trådløst og kablet sammenkoblede brannvarsler vil ikke indikere med LED som blinker raskt under testen. Disse vil kun avgi et akustisk signal.*

DEMPEFUNKSJON

GNS-2236 har en stillefunksjon som aktiveres med testknappen. Hvis matlagning eller andre ufarlige røykildere utløser en alarm, kan den dempes midlertidig ved å trykke på testknappen i ca. 3 sekunder. Brannvarsleren går da i hvilemodus i 10 minutter. Rød LED-indikator blinker hvert 10. sekunder i denne modusen for å indikere at følsomheten er redusert. Etter 10 minutter går brannvarsleren tilbake til normal følsomhet. *OBS! Hvis røyktheteten øker pga. brann mens brannvarsleren er i dempet modus, går den tilbake til alarmmodus.*

VARSEL OM LAVT BATTERINIVÅ

Brannvarsleren avgir et kort signal 1 gang i minuttet når spenningen i reservebatteriet nærmer seg for lavt nivå. Varselet skjer i minst 30 dager. Sammenkoblede enheter vil avgi et signal en gang i timen til batteriet er byttet i enheten som varsler.

BYTTE BATTERI

Slå alltid av strømmen til brannvarsleren før den løsnes fra festeplaten. Bytt batteriet hvis brannvarsleren avgir signal for lavt batterinivå.

VEDLIKEHOLD OG RENGJØRING

Brannvarsleren skal rengjøres regelmessig og minst to ganger i året. Rengjør brannvarsleren ved å støvsuge utvendig langs åpningen mot det optiske kammeret slik at støv og smuss forsvinner.

VIKTIG: Ikke prøv å åpne luken for å rengjøre brannvarsleren innvendige, da det vil føre til at garantien blir ugyldig.

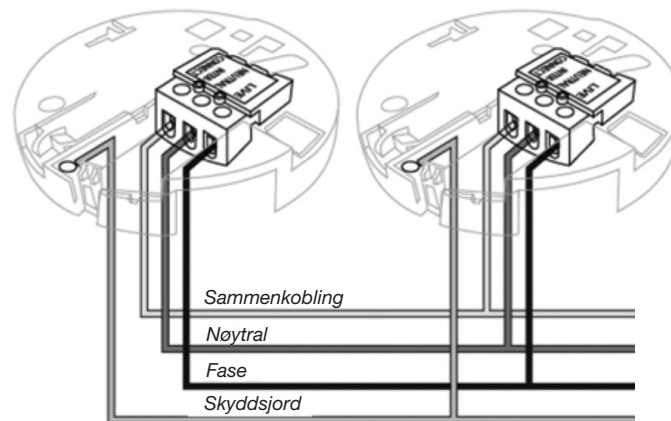
**GJENVINNING**

- Enheden består hovedsakelig av materialer som kan gjenvinnes.
- Ikke kast emballasjen, enheten og innholdet i emballasjen sammen med husholdningsavfallet, men følg gjeldende bestemmelser.
- I henhold til EU-direktiv 2002/96/EF om avfall fra elektrisk og elektronisk utstyr (WEEE), skal dette produktet resirkuleres.
- Hvis du ønsker mer informasjon, kan du ringe forhandleren eller den lokale myndigheten som er ansvarlig for avfallshåndtering.

FEILKILDE

Damp og fuktighet. Det kan oppstå en falsk alarm hvis brannvarsleren er plassert for nær bad, vaskerom eller andre steder med høy luftfuktighet.

Støv og smuss. Ettersom luften passerer fritt gjennom deteksjonskammeret, vil brannvarsleren trekke til seg en del støv og pollenpartikler. Dette kan føre til en falsk alarm. Brannvarsleren kan også bli mer følsom pga. dette, noe som kan føre til uønsket alarm.

Trekk, støv og luftstrømmer. En falsk alarm kan skyldes at brannvarsleren er plassert for nær dører, vinduer, ventilasjonssystemer, vifter, luftkanaler, varmepumper eller lignende. Dette kan føre til at støvpartikler virvles opp og inn i deteksjonskammeret.

Temperaturvariasjoner kan føre til kondens i deteksjonskammeret. For eksempel hvis brannvarsleren plasseres i et rom der vinduet åpnes for utlufting om vinteren, nær utganger, balkongdører eller steder der temperaturen veksler mellom varm og kald.

Ufordelaktig plassering. Feil plassering i et ustabil innendørs-miljø, trekk, nær elektriske apparater (EMC) og belysning kan føre til en falsk alarm.

CE 15

0086
Nexa Trading AB
Datavägen 37B
436 32 Askim, Sverige
GNS-2236/RF2
EN14604:2005/AC:2008
Brannvarsler for bruk i bolig



Produsent: Nexa Trading AB, Sverige

Ytelseserklæringen (DoP) er tilgjengelig på nettsiden vår – www.nexa.se

TILTAK

Plasser brannvarsleren minst 2 meter fra bad, vaskerom eller andre steder der høy luftfuktighet kan forekomme.

Støvsug brannvarsleren regelmessig, bruk et munnstykke av plast slik at elektronikken ikke blir skadet. Unngå å montere brannvarslerne på steder med mye støv og smuss. Sett gjerne en "hette" over brannvarsleren, eller fjern den fullstendig, når du skal utføre oppussingsarbeid i hjemmet.

Brannvarslerne skal ikke installeres der det er trekk, i nærheten av vinduer og dører, ventilasjon, vifter, luftkanaler, varmepumper eller lignende. Finn en bedre plassering for brannvarsleren, lenger unna trekk og luftstrømmer.

Unngå å montere brannvarslerne i rom med raske temperaturvekslinger eller nær vinduer og dører som ofte åpnes og lukkes. Flytt brannvarsleren til et sted med en jevnere og mer stabil temperatur.

Plasser brannvarslerne minst 5 meter fra peiser, ovner eller andre varmeapparater. 2 meter fra ventilasjonskanaler, varmepumper og klimaanlegg. 1 meter fra lamper og lysrør.

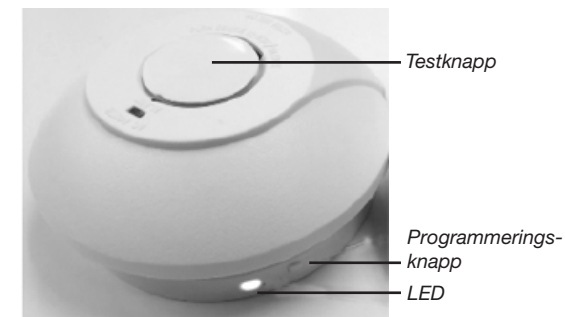

Figur 7

NEXA



Malli: GNS-2236/RF2 ja
GNS-2236/10Y

OPTINEN PALOVAROITIN 230V SARJAAN KYTKETTÄVÄKSI

Tässä ohjelehtisessä on tärkeää tietoa palovaroitimen oikeanlaisesta asennuksesta ja huollosta. Ennen kuin asennat palovaroitimen, lue koko lehtinen läpi ja säilytä se myöhempää tarvetta varten.

Nexanin GNS-2236-palovaroitin on suunniteltu tunnistamaan savuhiukkasia. Se voidaan liittää seuraavasti: GNS-2236/RF2 voidaan yhdistää langattomasti mallien GNS-2236/RF2 ja MTS-166/RF2 kanssa sekä langallisesti mallien GNS-2236/RF2 ja GNS-2236/10Y kanssa. GNS-2236/10Y voidaan yhdistää langallisesti mallien GNS-2236/10Y ja GNS-2236/RF2 kanssa.

TEKNISET TIEDOT

Virtalähde	230 VAC
Akkuvarmistus	9V:n paristo long life litium (sisältyy), käyttöaika 1 kk 230V:n häviöllä.
Radiotaajuus	433 MHz (GNS-2236/RF2)
Kantama, esteetön näkyvyys	30 m asti
Hälytysääni	85 dB 3 metrin etäisyydellä
Käyttölämpötila	0°C – 40°C
Ilmankosteus	0–90 %
Max määrä yhteen liitettyjä	20 kpl langattomasti / 40 kpl langallisesti
Kaapelipituus max. yhteensä	160 metriä langallisesti liitettynä

TÄRKEIMMÄT OMINAISUUDET:

- Optinen anturi, joka havaitsee kytevät tulipalot
- LED-merkkivalo, joka ilmaisee toiminnan ja hälytykset
- Langaton tai langallinen liittäminen
- Akkuvarmistus
- Alhaisen paristojännitteen merkkiäänä
- Hiljainen käyttö
- Mukana pölysuoja

TÄRKEÄÄ

- Radiokantama voi vaihdella sijainnin, rakennuksen muodon ja sen materiaalin mukaan.
- Älä poista äläkä kytkä irti paristoja väärän hälytyksen lopettamiseksi, sillä muutoin palovaroitimen tärkeä toiminto menetetään. Avaa ikkuna tai tuuleta palovaroitimen ympärillä hälytyksen lopettamiseksi, ja/tai paina taukopainiketta.
- Palovaroitin on tarkoitettu käytettäväksi yhden asunnon asuinrakennuksessa. Jos asuntoja on useita, jokaisessa niistä tulee olla oma palovaroitin.
- Tämä palovaroitin ei sovellu käytettäväksi rakennuksissa, jotka eivät ole asutokäytössä. Palovaroitin ei korvaa lain tai paloviranomaisen vaatimaa kokonaisvaltaista hälytysjärjestelmää.
- Palovaroitin havaitsee ilmassa olevat palohiukkaset (savun). Se ei reagoi liekkeihin tai kaasuihin.
- Palovaroitin on suunniteltu hälyttämään silloin, kun tulipalo on kehittymisvaiheessa.
- Palovaroitin on testattava joka viikko ja vaihdettava kymmenen vuoden välein.

PALOVAROITTIMEN SIIJAINTI

Edellytys sille, että palovaroitin pystyy hälyttämään ajoissa, on, että se on asennettuna tulipalon syytyessä. Nexa suosittelee palovaroitimen asentamista jokaiseen huoneeseen ja kaikkiin kerroksiin.

Yksikerroksinen asunto: Sijoita palovaroitin oleskelutilojen (sis. keittiö) ja nukkumattilojen väliseen tilaan vähimmäissuojauksen varmistamiseksi. Sijoita palovaroitin mahdollisimman lähelle oleskelutiloja ja varmista, että hälytys kuuluu makuuhuoneisiin. Katso kuvan 1 esimerkki.

Monikerroksinen asunto: Sijoita palovaroitin portaikkoon (sisääntulokerros), yläkerran porrastasanteelle korkeimpaan kohtaan ja kellarin kattoon portaiden alapäähän vähimmäissuojauksen varmistamiseksi. Tämä kattaa kellarikerroksen, mutta ei alapohjaa eikä sisustamattomia ullakotiloja. Katso kuvan 2 esimerkki.

Kattoasennus

Koska kuuma savu nousee ylöspäin ja leviää, palovaroitin suositellaan asennettavaksi keskelle kattoa. Vältä alueita, joilla ilma ei kierrä, kuten nurkat ja nurkkaukset. Pidä palovaroitin myös poissa sellaisten esineiden luota, jotka voivat estää ilman virtaamisen vapaasti. Sijoita palovaroitin vähintään 30 cm:n etäisyydelle valolaitteista ja sisustuseseineistä, jotka voivat estää savua/lämpöä pääsemästä tunnistimeen. Sijoita se vähintään yhden metrin etäisyydelle seinästä. Katso kuva 3A.

Seinäasennus, kun kattoasennus ei ole mahdollista

Vältä asentamista palovaroitinta syvälle nurkkaan. Sijoita varoitimen yläreuna vähintään 15 cm:n ja enintään 30 cm:n etäisyydelle katosta. Katso kuva 3A.

Kalveva katto

Kalvevilla pinnoilla tai sisäkatossa, jonka harja nousee korkealle, palovaroitin on asennettava 90 cm:n etäisyydellä korkeimmasta kohdasta vaakasuunnassa mitattuna, koska harjan alapuolella seisova ilma voi estää savua pääsemästä tunnistimeen. Katso kuva 3B.

HUOMAUTUS: Suositellun suojauksen tai enimmäissuojauksen varmistamiseksi palovaroitin on oltava jokaisessa huoneessa (lukuun ottamatta keittiötä, kylpyhuonetta ja autotallia). ÄLÄ SIIJOITA PALOVAROITINTA KEITTIÖÖN tai KYLPYHUONEESEEN, sillä ruoankäry tai vesihöyry voivat aiheuttaa hälytyksen. ÄLÄ SIIJOITA PALOVAROITINTA AUTOTALLIIN, sillä siellä on vaarana, että pakokaasut aiheuttavat hälytyksen.

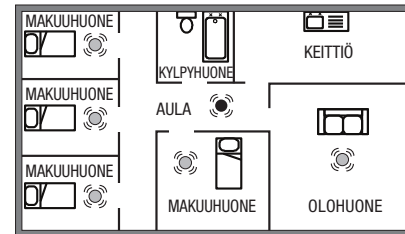

Kuva 1. Yksikerroksinen asunto

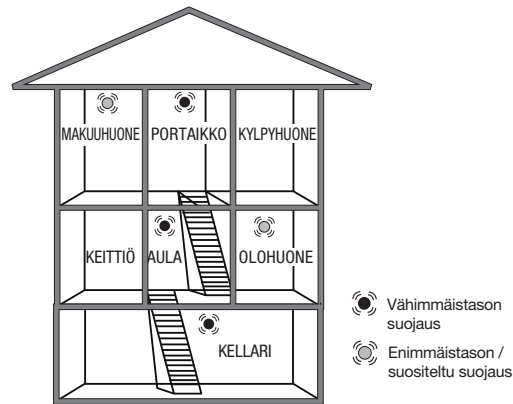

Kuva 2. Monikerroksinen asunto

SIIJOITTAMINEN KATTOON JA SEINÄÄN

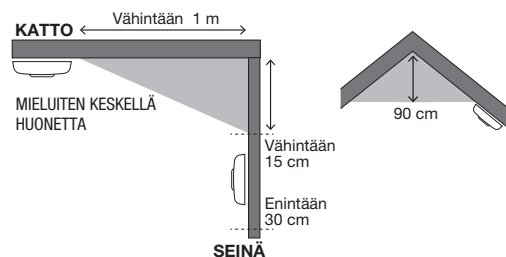

Kuva 3A

Kuva 3B

ASENNUS

Palovaroitimen saa asentaa vain pätevä sähköasentaja sähköasennuksia koskevien määräysten mukaisesti. Palovaroitimella tulee olla katkeamaton virransyöttö, jota ei voi sammuttaa epähuomiossa. Kaikkia langallisesti liitettuja palovaroitimia tulee käyttää samasta virtalähteestä yhteisellä nollajohdolla.

HUOMAUTUS: Älä liitä johtoa vaiheen tai nollajohdon liittämiseksi. Katkaise virransyöttö käytettävästä syötöstä. Jos upotettua kytkinrasiaa ei ole, asenna sopiva kytkentärasia palovaroitimen sijoittamisen yhteydessä. Huolehdi siitä, että palovaroitimen välittömässä läheisyydessä ei ole muita sähköjohtoja.

- Irrota palovaroitin kiinnitysosalla olevasta kiinnityslevystä ruuvimeisselillä. Katso kuva 4
- Asenna kiinnityslevy valittuun paikkaan ja liitä johto (Live = vaihe, Neutraali = Nolla) virralle sekä langalliselle liittännälle (Interconnect), jos sitä käytetään.
- Suojamaata ei tarvitse liittää palovaroitimeen, keltainen/vihreä johto liitetään maasymbolilla merkittyyn tukiosaan edelleen liittämistä varten. Katso kuvat 5 ja 6.
- Kaapelin pinta-ala. Virransyöttö 1,5 mm², liittämiseen 0,22 mm² tai suurempi.
- Aseta mukana tuleva 9V:n paristo palovaroitimen alapuolen paristokoteloon oikean napaisuuden mukaisesti. Turvallisuussyistä palovaroitinta ei voi asentaa kiinnityslevyyn ilman 9V:n paristoa.
- Ennen kuin palovaroitin asennetaan kiinnityslevyyn, tee toimintatesti (virransyöttö 9V:n paristosta) painamalla palovaroitimen testipainiketta, jolloin palovaroitin soittaa korkean, sykkivän signaalin. Katso kuva 7.
- Ennen kuin palovaroitin asennetaan kiinnityslevyyn langattomat liittännät kannattaa ohjelmoida – katso OHJELMOINTI-kohta.
- Asenna palovaroitin kiinnityslevyyn työntämällä se paikoilleen nuolien suuntaisesti.
- Kytkä virta päälle ja testaa sitten palovaroitimen toiminta painamalla testipainiketta. Katso kuva 7.
- Uudisrakennus- tai remontointikohteissa pölysuoja kannattaa jättää paikoilleen siihen asti, kunnes loppusiivous on tehty.

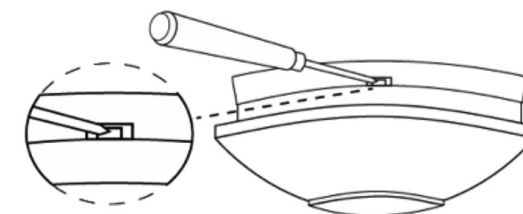

Kuva 4. Paina vipua ylöspäin ja vedä samalla palovaroitinta sivuttain vapauttaaksesi sen kiinnityslevystä

OHJELMOINTI (Vain langaton liitäntä)

GNS-2236/RF2 on varustettu lähettimellä ja vastaanottimella, jotta useampi palovaroitin pystyy viestimään keskenään ja MTS-166/RF2:n kanssa. Jotta tämä toimii, palovaroittimet on kytkettävä yhteen ohjelmoimalla. Valitse yksi palovaroittimista pääyksiköksi ja merkitse sen taustapuolelle vaikka P-kirjain, niin tunnistat pääyksikön myöhemminkin. Ohjelmoitaessa pääyksikkö kuuntelee radiokoodia muilta hälyttimiltä niin, että ne kytketään yhteen.

1. Paina pääyksikön ohjelmointipainiketta kunnes merkkivalo palaa punaisena. Pääyksikkö on nyt ohjelmoititilassa ja valmis kuuntelemaan radiokoodia muista palovaroittimista. Pääyksikkö pysyy ohjelmoititilassa noin 30 sekuntia, ennen kuin se siirtyy takaisin normaalitilaan.
Katso kuva 7.

2. Master-laitteen ollessa ohjelmoititilassa paina ja pidä ohjelmointipainiketta painettuna siinä palovaroittimessa, joka tulee liittää (SLAVE) n. 2 sekuntia. Kun LED-ilmaisimien palovaroittimessa välkkyvä punainen valo 3 kertaa, liitäntä on valmis.

3. Toista yllä olevat kohdat 1 ja 2 kaikilla palovaroittimilla, jotka on kytketty yhteen langattomasti.

KÄYTTÖ

Kun palovaroitin asennetaan, VIHREÄN LED-valon täytyy palaa hälytysritilän sisällä, joka osoittaa, että virta on kytketty. PUNAINEN LED välkkyvä kerran minuutissa, mikä osoittaa, että varmuusakku on ladattu ja palovaroitin toimii kuten pitää. Hälytyksen soidessa kuuluu korkea pulssisignaali ja punainen LED välkkyvä nopeasti.

TESTAA PALOVAROITIN

Suosittellemme testaamaan palovaroittimen säännöllisesti kerran viikossa.

- Paina ja pidä testipainiketta painettuna n. 3 sekuntia. Palovaroitin soittaa korkean, sykkivän signaalin ja PUNAINEN LED välkkyvä nopeasti.

TESTAA YHTEENKYTKETYT PALOVAROITTIMET

- Paina ja pidä testipainiketta painettuna, kunnes kaikki palovaroittimet soittavat hälytysignaalia. Tämä voi viedä 60 sekuntia langattomasti yhdistetyillä palovaroittimilla.
HUOMAA. Langattomasta ja langallisesti liitettyjen palovaroittimien LED-valo ei näytä nopeasti välkkyvää LEDiä testattaessa, vaan ne soittavat vain kuuluvan merkkiään.

HILJAINEN TOIMINTO

GNS-2236:ssa on hiljainen toiminto, joka aktivoidaan testipainikkeella. Jos ruuanlaitto tai muu vaaraton savulähde aktivoi hälytyksen, se voidaan hiljentää väliaikaisesti painamalla testipainiketta 3 sekunnin ajan. Palovaroitin siirtyy sitten lepotilaan 10 minuutissa. Punainen LED-merkkivalo välkkyvä 10 sekunnin välein tässä tilassa näyttäen, että herkkyyden on heikentynyt. 10 minuutin jälkeen palovaroitin palaa normaaliin herkkyyteensä.
HUOMAA. Jos savun tiheys lisääntyy palossa, kun palovaroitin on hiljaisessa tilassa, se siirtyy takaisin hälytystilaan.

ALHAISEN PARISTOTASON VAROITUS

Palovaroitin soittaa lyhyen signaalin kerran minuutissa, kun varmuusakun virrantaso lähestyy matalaa tasoa. Varoitus kuuluu vähintään 30 päivän ajan. Yhteen kytketyt yksiköt soittavat lyhyen signaalin kerran tunnissa siihen asti, kunnes paristo on vaihdettu varoittavaan laitteeseen.

PARISTON VAIHTO

Katkaise aina palovaroittimen virransyöttö ennen sen irrottamista kiinnityslevystä. Vaihda paristo, jos palovaroitin soittaa matalan paristotason signaalia.

KUNNOSSAPITO JA PUHDISTUS

Palovaroitin on puhdistettava säännöllisesti ja vähintään kaksi kertaa vuodessa. Puhdista palovaroittimesta pöly ja lika imuroimalla varoitin ulkopuolelta optisen kennon aukon kohdalta.

TÄRKEÄÄ: Älä yritä avata luukkua puhdistaksesi palovaroittimen sisäpuolelta, sillä tällöin takuu ei ole voimassa.

KIERRÄTYS

- Palovaroitin koostuu pääasiassa kierrätettävistä materiaaleista.
- Älä hävitä pakkausta, palovaroitinta ja pakkauksen sisältöä kotilousjätteen mukana, vaan noudata voimassa olevia määräyksiä.
- Sähkö- ja elektroniikkalaiteromusta (WEEE) annetun EU-direktiivin 2002/96/EY mukaan tämä tuote on kierrätettävä.
- Lisätietoja saat jälleenmyyjältä tai jätteenkäsittelystä vastaavalta paikallisviranomaiselta.



0086
Nexa Trading AB
Datavägen 37B
436 32 Askim, Sverige
GNS-2236/RF2
EN14604:2005/AC:2008
Palovaroitin kotilouskäyttöön



Valmistaja: Nexa Trading AB, Ruotsi

Suoritusastioitus (DoP) on verkkosivullamme – www.nexa.se

VIRHELÄHDE

Höyry ja kosteus. Väärä hälytys voi aiheutua silloin, jos palovaroitin on sijoitettu liian lähelle kylpyhuonetta, pesutupaa tai muita tiloja, joiden ilmankosteus on suuri.

Pöly ja lika. Kun ilma kulkee vapaasti tunnistinkennon läpi, palovaroittimeen kertyy helposti pölyä ja siitepölyhiukkasia. Tämä voi aiheuttaa väärän hälytyksen. Palovaroitin voi myös olla tämän vuoksi tavallista herempi, mikä voi aiheuttaa ei-toivottuja hälytyksiä.

Veto, pöly ja ilmavirrat. Väärä hälytys voi johtua siitä, että palovaroitin on sijoitettu liian lähelle ovia, ikkunoita, ilmanvaihtojärjestelmiä, tuulettimia, ilmakanaavia, lämpöpumppuja tai vastaavia. Tämä voi aiheuttaa sen, että pölyhiukkaset lentelevät ilmassa ja kulkeutuvat tunnistinkennon sisään.

Lämpötilanvaihtelut voivat muodostaa tunnistinkennon lauhdetta. Näin voi käydä, jos palovaroitin sijoitetaan esimerkiksi huoneeseen, jossa ikkunoita avataan talvella tuuletusta varten tai uloskäyntien, parvekkeen ovien tai muiden sellaisten paikkojen lähelle, jossa kylmä ja lämmin ilma vaihtelevat.

Epäsuotuisa sijainti. Väärä sijainti epävakaassa sisätilaympäristössä ja veto sekä sähkölaitteiden (EMC) ja valaistuksen läheisyys voivat aiheuttaa vääriä hälytyksiä.

TOIMENPIDE

Sijoita palovaroitin vähintään kahden metrin etäisyydelle kylpyhuoneesta, pesutuvasta tai muista tiloista, joiden ilmankosteus voi olla suuri.

Imuroi palovaroitin säännöllisesti. Käytä muovista suulaketta, ettei varoittimen elektroniikka vaurioidu. Vältä asentamista palovaroitinta sellaisiin paikkoihin, joissa siihen voi kertyä paljon pölyä ja likaa. Palovaroitin kannattaa peittää jollakin tai ottaa se kokonaan pois paikaltaan, kun teet kotona siivoustoita.

Älä asenna palovaroitinta vetoiseen paikkaan äläkä ikkunoiden, ovien, ilmanvaihtojärjestelmien, tuulettimien, ilmakanaavien, lämpöpumppujen ja vastaavien lähelle. Etsi varoittimelle parempi paikka, joka on kauempana vedosta ja ilmavirroista.

Vältä asentamista palovaroitinta tilaan, jossa lämpötila vaihtelee nopeasti, tai lähelle ikkunoita ja ovia, joita avataan ja suljetaan usein. Siirrä palovaroitin paikkaan, jossa on tasaisempi ja vakaampi lämpötila.

Sijoita palovaroitin vähintään viiden metrin etäisyydelle takasta, lämmitysuniasta ja muista lämmön lähteistä, kahden metrin etäisyydelle ilmanvaihtokanavista, lämpöpumppuista ja ilmastointilaitteista sekä yhden metrin etäisyydelle lamputa ja loisteputkista.

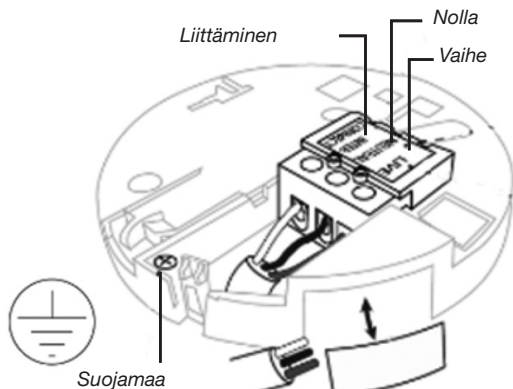

Kuva 5

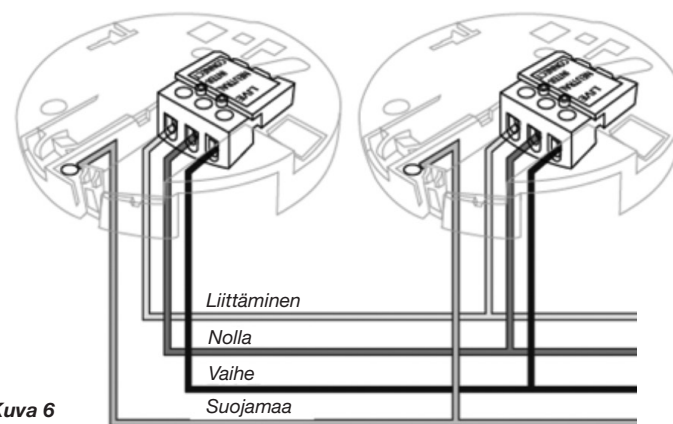

Kuva 6

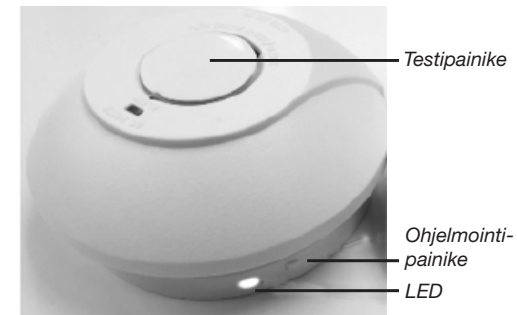

Kuva 7